

令和5年度

長野県中学校新人体育大会

中南信地区大会

バドミントン

令和5年11月18日(土)、19日(日)

塩尻ユメツクスアリーナ

チーム名

年 氏名

R5バドミントン新人戦中南信大会 申し合わせ事項

1 日程について

- ※団体戦に出場しない場合は、個人戦練習に間に合うよう集合する。(タイムテーブル参照)
 - ※監督会議は美施しない。必要事項については放送または掲示にて周知する。
 - ※受付は行わない。棄権がある場合は速やかに直接本部に連絡する。
- その際の全体周知については、会場に掲示して行う。

2 使用球 第一種検定水鳥シヤトル (本部用意はヨネックスニューオファインシャル1番球)

※予算の関係上、個人戦については1日目は各校でシヤトル(第一種検定水鳥シヤトル1番球)を持ち寄る。2日目は本部で用意する。

※団体戦に出場する学校については、1チーム半ダース(6球)を当日本部に提出する。

3 表彰 団体・個人ともに3位(ベスト4)まで

4 県大会出場資格 団体戦 男女とも4チームずつ 個人戦 男女単複とも各上位8名(組)

5 競技方法 等

- (1) トーナメントとし、団体戦については3位決定戦は行わない。
- (2) ポイントはすべてラリーポイント制1ゲーム21点マッチとする。
20対20になった場合は、先に2点差をつけた方が勝ち。29対29になった場合は、30点を取った方の勝ち。
- (3) 負け審制を採用する。人数が少ない場合は、線審と得点板を兼ねて行う。人数が足りない場合は速やかに本部に申し出る。
- (4) 各ゲームで片方が11点を取ったときにインターバルは60秒、各ゲーム間のインターバルは2分とする。(片方以上の選手の要請による)
- (5) プレーヤーはラリーとラリーの間のインプレーでないときには助言を受けなくてもよい。監督コーチによるコーチングは短時間で行う。
- (6) 同一選手、同チームが続けて試合をする場合は前の試合終了から10分間程度の休憩をとる。
- (7) 団体戦オーダー用紙は放送に従って、速やかに本部へ提出する。
- (8) 監督・コーチは参加生徒の学校の校長・教員・部活動指導員またはクラブチームで申請をした指導者のいずれかであること。一人のコーチが複数チームのコーチングをすることはできない。
- (9) 団体戦でベンチに入れるのは監督、エントリーされた選手、マネージャーまたはコーチとする。
(10) 団体戦のエントリー変更、監督コーチ変更は本部に申請し、了承を得なければならない。
(11) 個人戦でベンチに入れるのは監督とコーチのみとする。
(12) ベンチは、トーナメント表の左側チームを本部側とする。各ゲーム間において、団体メンバーはお互いにベンチの交代をしないこととする。ただし、監督コーチはこの限りではない。
(13) 団体戦は、勝敗がつき次第終了とする。

6 観客入場に関する事項、その他

①観客の入場については、中学生1名につきその保護者または家族2名までとする。(感染症対策、座席数、駐車場数の観点からの措置となります。ご理解ください。)

※入場する保護者・監督・コーチについては、ネームホルダー(首からぶら下げるタイプ・クリップで留めるタイプどちらでも可)を各自持参し、以下のように「チーム名+区分(監督・コーチ・保護者)」が分かるよう記載し着用すること。



- ②試合前後の握手は行わない。
- ③コートサイドには、選手が使用するカゴを本部では準備しない。各自バッグを持参し、飲み物等もバッグに入れることとする。
- ④下駄箱付近の混雑を避けるため、下駄箱の使用を禁止とする。各自ビニール袋を持参し管理すること。
- ⑤全体での閉会式は行わないので、試合を終えたチームから帰宅してもよい。
- ⑥ギヤラリーの座席数が少ないため、保護者の座席については各チーム内で護り合って使用すること。(人数が多いチームの保護者全員が座っているという状況がないようにご協力お願いします。)個人戦開始時刻に到着する選手も多くいるため、その選手が確実に座れるよう配慮をお願いします。

大会競技役員及び日程、会場図

＜競技役員＞		
会場責任者	18(土) 寺嶋純一 (開田中学校長)	19日(日) 黒沢幸喜 (丘中学校長)
競技委員長	久賀健裕(女鳥羽)	
副競技委員長	橋場智之(丘)	
競技委員	橋場智之(丘) 宮寄進太郎(生坂) 池田拓真(白馬中)	
	小山保男(美麻小中) 中嶋葉月(安曇小中)	
審判長	倉科儀男(中信地区バドミントン協会会長)	
救護員	18日(土) 各チーム対応	19日(日) 折口裕史様(柔道整復師会・折口鍼灸整骨院)

＜日程＞

<p style="text-align: center;">【1日目】</p> <p>○開場、準備 7：30</p> <p>○団体戦練習 8：00～8：40</p> <p>○開始式 8：50～</p> <p>選手はギヤラリーに座って行う (進行：中嶋 安曇)</p> <p>①開式の言葉 (橋場 丘)</p> <p>②開式の挨拶 (会場責任者)</p> <p>③競技場の注意 (久賀 女鳥羽)</p> <p>④閉式の言葉 (橋場 丘)</p> <p>○団体戦開始 9：10</p> <p>○個人戦練習 10：40～を目途に</p> <p>○個人戦開始予定 13：20</p> <p>シングルス2回戦まで、<u>ダブルスは2日目に行</u> <u>う</u></p>	<p style="text-align: center;">【2日目】</p> <p>○開場、準備 7：30</p> <p>○個人戦練習 7：45～8：25</p> <p>○開始式 8：30～</p> <p>選手はギヤラリーに座って行う (進行：宮寄 生坂)</p> <p>①開式の言葉 (橋場 丘)</p> <p>②競技場の注意 (久賀 女鳥羽)</p> <p>③救護員の紹介</p> <p>④閉式の言葉 (橋場 丘)</p> <p>○競技開始 8：30</p> <p>※閉会式は行わない。表彰を略式にて行う。</p>
--	--

＜ユメックスアリーナ会場図＞

塩尻ユメックスアリーナ会場図

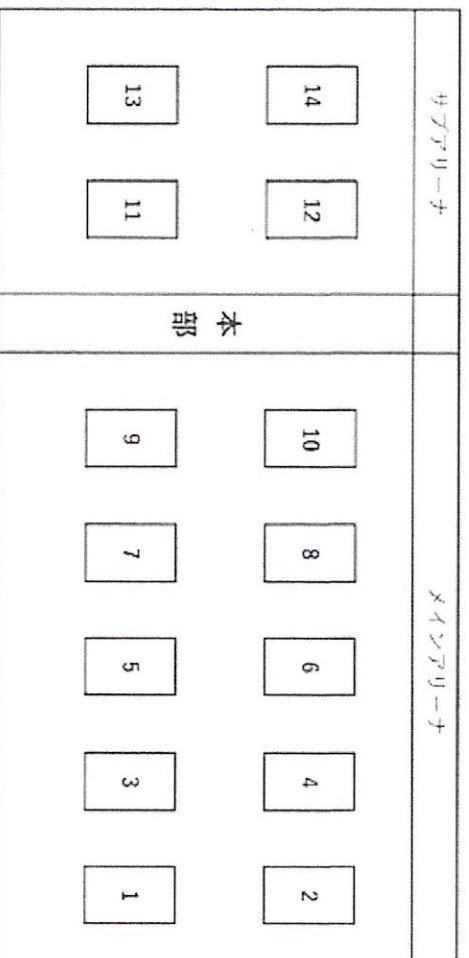

1日目

練習コート割り

団体戦登録選手のみ 10分間

時間\コート	メインアリーナ										サブアリーナ			
	1	2	3	4	5	6	7	8	9	10	11	12	13	14
8:00～8:10	女鳥羽中男子	女鳥羽中女子	丘中男子	丘中女子	大町中	ミジビーベーカー								
8:10～8:20	美麻小中	安曇野シニア	チーム六等星男子	チーム六等星女子	諏訪中	白馬中								
8:20～8:30	リュジオBC女子	リュジオBC男子	HANAYYA	ISHIBA JAPAN	赤穂中男子	赤穂中女子								
8:30～8:40	松川町Jr	高森中男子	高森中女子	伊那東部中男子	伊那東部中女子	阿南第二中								

タイムテーブル・審判割り

BT(男団) BS(男単) BD(男複) GT(女団) GS(女単) GD(女複)

1日目 時間\コート	メインアリーナ										サブアリーナ			
	1	2	3	4	5	6	7	8	9	10	11	12	13	14
9:10～ 審判	GT1 松川町Jr	GT2 六等星	GT3 美麻	GT4 丘中女子	BT1 ISHIBA	BT2 伊那東部	BT3 丘							
9:55～ 審判	GT5 ミジビー	GT6 GT1敗者	GT7 GT2敗者	GT8 GT4敗者	BT4 BT1敗者	BT5 BT2敗者	BT6 BT3敗者							
10:40～ 審判	GT9 GT5敗者	BT7 当日コール	GT10 GT3敗者	BT8 BT4敗者										
11:25～ 審判	GT11 当日コール	BT9 当日コール	GT13 BT11	BT11 当日コール										
12:10～ 審判	GT12 当日コール	GT14 当日コール	BT10 当日コール	BT12 当日コール										

※団体戦終了後も個人戦出場者練習の続きを行う。
※ただし、団体戦が予定より早く終わっても、個人戦開始時刻は12:10以降とする。

13:20～	BS1	BS2	BS3	BS4	BS5	BS6	BS7	BS8	BS9	BS10	BS11	BS12	BS13	BS14
13:45～	BS15	BS16	BS17	BS18	BS19	BS20	BS21	BS22	BS23	BS24	BS25	BS26	BS27	BS28
14:10～	BS29	BS30	BS31	BS32	GS1	GS2	GS3	GS4	GS5	GS6	GS7	GS8	GS9	GS10
14:35～	GS11	GS12	GS13	GS14	GS15	GS16	GS17	GS18	GS19	GS20	GS21	GS22	GS23	GS24
15:00～	BS33	BS34	BS35	BS36	BS37	BS38	BS39	GS25	GS26	GS27	GS28	GS29	GS30	GS31
15:25～	BS40	BS41	BS42	BS43	BS44	BS45	BS46	GS32	GS33	GS34	GS35	GS36	GS37	GS38
15:50～	BS47	BS48	BS49	BS50	BS51	BS52	BS53	GS39	GS40	GS41	GS42	GS43	GS44	GS45
16:15～	BS54	BS55	BS56	BS57	BS58	BS59	BS60	GS46	GS47	GS48	GS49	GS50	GS51	GS52
16:40～	BS61	BS62	BS63	BS64	GS53	GS54	GS55	GS56						

2日目 練習 7:50～10分間×4回転。コートの指定はなし。1コートに4～6人入って行う。）

時間\コート	メインアリーナ										サブアリーナ			
	1	2	3	4	5	6	7	8	9	10	11	12	13	14
8:40～	BD1	BD2	BD3	BD4	BD5	BD6	BD7	BD8	BD9	BD10	BD11	BD12	GD1	GD2
9:05～	GD3	GD4	GD5	GD6	GD7	GD8	GD9	GD10	GD11	GD12	GD13	GD14	GD15	GD16
9:30～	BS65	BS66	BS67	BS68	BS69	BS70	BS71	BS72	BS73	BS74	BS75	BS76	BS77	BS78
9:55～	BS79	BS80	GS57	GS58	GS59	GS60	GS61	GS62	GS63	GS64	GS65	GS66	GS67	GS68
10:20～	GS69	GS70	GS71	GS72	BD13	BD14	BD15	BD16	BD17	BD18	BD19	BD20	GD17	GD18
10:45～	GD19	GD20	GD21	GD22	GD23	GD24	BS81	BS82	BS83	BS84	BS85	BS86	BS87	BS88
11:35～	GS73	GS74	GS75	GS76	GS77	GS78	GS79	GS80	BD21	BD22	BD23	BD24	GD25	GD26
12:25～	GD27	GD28	BS89	BS90	BS91	BS92	GS81	GS82	GS83	GS84	BD25	BD26	GD29	GD30
13:15～	BS93	BS94	GS95	GS96	BD27	BD28	GD31	GD32						

※ 時間はあくまで予定時間です。確実に自分の試合に合う時間に集合してください。
※ また、流し込みで試合を入れていくので、コート番号は目安です。
※ 試合の進行状況によっては順番を入れ替える場合があるので、放送をよく聞いてください。

女子団体戦出場者名簿

教員…教員 ク…クラブ指導者 外…外部指導者 部…部活動指導員

BADMINTON UNIVERSAL HAWAAYA BENTEN		
監督	新海 清美	ク
コーチ	上條 敬一	ク
氏名		
選手1	黒河内 そら	2
選手2	土屋 璃恋	2
選手3	西澤 なつ美	2
選手4	松井 月南	2
選手5	細井 あさひ	1
選手6		
選手7		
▽ネーシヤー		

リュウシオBC		
監督	大槻 雅美	ク
コーチ	水口 正敬	ク
氏名		
選手1	赤坂 璃葉	2
選手2	大槻 苺花	2
選手3	澤井 玲佳	2
選手4	水口 真歩	2
選手5	永藤 茉穂	2
選手6		
選手7		
▽ネーシヤー		

伊那東部中学校		
監督	岡田 泰輔	教 外
コーチ	齋藤 聡史	外
氏名		
選手1	三澤 愛生	2
選手2	北山 莉央	2
選手3	山浦 愛星	2
選手4	春日 幸穂	2
選手5	佐藤 汎菜	2
選手6	向山 仁心	1
選手7	田辺 莉御	1
▽ネーシヤー		

高森中学校		
監督	森本 恵子	教 外
コーチ	手塚 俊文	外
氏名		
選手1	手塚 結萌乃	2
選手2	神崎 杏南	1
選手3	松村 和奏	1
選手4	木下 果子	1
選手5	後藤 ひのわ	1
選手6	宮下 真彩	1
選手7	碓平 果歩	1
▽ネーシヤー		

松川町Jr		
監督	広沢 年彦	ク
コーチ	中島 清貴	教
氏名		
選手1	中村 優羽	2
選手2	広沢 愛優美	2
選手3	松田 凛	1
選手4	熊谷 光愛	1
選手5	野上 美都	1
選手6		
選手7		
▽ネーシヤー		

赤穂中学校		
監督	水野 叶夢	教 外
コーチ	柳澤 竜也	外
氏名		
選手1	松尾 柔和	2
選手2	小橋 聖空	1
選手3	木下 愛理	1
選手4	渡邊 瑚子	1
選手5	松村 桃花	1
選手6	山西 美空	1
選手7		
▽ネーシヤー		

諏訪中学校		
監督	赤羽 貴浩	教 外
コーチ	五味 文子	外
氏名		
選手1	堀内 花	2
選手2	笠原 葵	2
選手3	安出 心	2
選手4	市川 史麻	2
選手5	伊藤 愛唯	2
選手6	森 悠華	2
選手7	唐澤 恋羽	1
▽ネーシヤー		

安曇野シニア		
監督	渡辺 一功	ク
コーチ	藤田 幸生	ク
氏名		
選手1	橋本 鈴	2
選手2	松田 紗生	2
選手3	荒井 星璃	1
選手4	小寺 希美	1
選手5	佐藤 羽衣	1
選手6	望月 美結	1
選手7		
▽ネーシヤー		

丘中学校		
監督	松村 健太郎	教 外
コーチ	中村 要	外
氏名		
選手1	千野 絢香	2
選手2	平出 明香莉	2
選手3	向井 楓莉	2
選手4	荒井 由乃	2
選手5	中島 芽意	2
選手6	北堀 星夏	2
選手7	有 光悠	1
▽ネーシヤー		

チーム六等星		
監督	小泉 辰哉	ク
コーチ	小泉 貴哉	ク
氏名		
選手1	長田 かなな	2
選手2	丸山 菜奈	2
選手3	柳澤 柚花	2
選手4	高須賀 詩	1
選手5	白澤 暖か	1
選手6		
選手7		
▽ネーシヤー		

ミソビハーサー		
監督	西 貴弘	ク
コーチ	本田 和裕	ク
氏名		
選手1	内山 優季	2
選手2	清水 愛	2
選手3	堀内 美佐	2
選手4	西澤 麻綾	1
選手5	瀧澤 美月	1
選手6	加藤 茜	1
選手7	上条 心暖	1
▽ネーシヤー		

美麻小中学校		
監督	赤坂 亜由	教 外
コーチ	中原 直美	外
氏名		
選手1	佐々木 優衣	2
選手2	川澄 しほり	2
選手3	小出 琴音	2
選手4	大木天愛	1
選手5	橋本 紬	1
選手6		
選手7		
▽ネーシヤー		

女鳥羽中学校		
監督	久賀 健裕	教
コーチ	二木 崇夫	教
氏名		
選手1	五味 杏澄	2
選手2	上條 優風	2
選手3	磯部 柚葉	2
選手4	森山 莉緒	2
選手5	林 咲奈	2
選手6	山田 莉央奈	2
選手7		
▽ネーシヤー		

男子団体戦出場者名簿

教…教員 ク…クラブ指導者 外…外部指導者 部…部活動指導員

TEAM ISHIBA JAPAN 長野		
監督	上條 秀樹	ク
コーチ	下澤 元紀	ク
氏名		
選手1	友野 丈琉	2
選手2	井口 陽斗	2
選手3	池上 昂佑	2
選手4	中尾 和生	2
選手5	木下 都吹	1
選手6	小鍛治 健実	1
選手7	仁平 康介	1

赤穂中学校		
監督	水野 叶夢	教
コーチ	山本 秀行	外
氏名		
選手1	大野 凜人	2
選手2	小林 賢人	2
選手3	塩澤 拓士	2
選手4	細田 旺雅	1
選手5	松原 弦汰	1
選手6	堀 友也	1
選手7	有賀 大和	1

リュシオBC		
監督	正木 秀幸	ク
コーチ	正木 秀幸	ク
氏名		
選手1	古村 純汰	1
選手2	前田 快人	1
選手3	船木 理来	1
選手4	古畑 輝羽	1
選手5	堀内 蓮	1
選手6		
選手7		

阿南第二中学校		
監督	市岡 佳樹	教
コーチ	木村 思英瑠	部
氏名		
選手1	金田 桂治	2
選手2	金田 昊大	2
選手3	金田 楓雅	2
選手4	田嶋 歩	2
選手5	富田 一颯	2
選手6	富田 耀真	2
選手7	後藤 誓汰	1

伊那東部中学校		
監督	岡田 泰輔	教
コーチ	浦野 幹	外
氏名		
選手1	池上 晴樹	2
選手2	柳澤 承太郎	2
選手3	登内 光喜	2
選手4	松澤 維吹	1
選手5	河内 飛真	1
選手6	佐々木 瑛冬	1
選手7	塩原 快鳳	1

丘中学校		
監督	橋場 智之	教
コーチ	中村 要	外
氏名		
選手1	北原 悠希	2
選手2	中山 虎太郎	2
選手3	秋田 龍	2
選手4	山岸 光晴	2
選手5	坂下 葵	2
選手6	荒井 匠望	2
選手7	竹内 善輝	2

高森中学校		
監督	森本 恵子	教
コーチ	木村 壮一	外
氏名		
選手1	清水 謙登	2
選手2	酒井 皓都	2
選手3	井澤 幹太	1
選手4	滝澤 颯希	1
選手5	高阪 一颯	1
選手6	村澤 侑拓	1
選手7	熊谷 清春	1

チー一六等星		
監督	百瀬 剛	ク
コーチ	丸山 省吾	ク
氏名		
選手1	長田 羽流	2
選手2	小林 悠也	1
選手3	清澤 遥介	1
選手4	戸田 侑希	1
選手5	丸山 湊士	1
選手6	丸山 平岡 芳	1
選手7		

大野中学校		
監督	宮永 和季	部
コーチ	青柳 碧	外
氏名		
選手1	勝野 琉球	2
選手2	安部 暁樹	1
選手3	渡辺 瑠海	1
選手4	宮澤 玲来	1
選手5	丸山 泰史	1
選手6	玉井 悠人	1
選手7	荒山 翔	1

白馬中学校		
監督	池田 拓真	教
コーチ	下川 陵子	部
氏名		
選手1	宮澤 太一	2
選手2	平林 旬哉	2
選手3	下川 郁人	2
選手4	岩井 空	2
選手5	松島 悠吾	2
選手6	宮田 玲翔	1
選手7		

女鳥羽中学校		
監督	久賀 健裕	教
コーチ	二木 崇夫	教
氏名		
選手1	萩原 慧汰	2
選手2	宮下 侑己	2
選手3	宇治 理人	2
選手4	両角 僚馬	2
選手5	小林 颯人	2
選手6	岡村 大輝	2
選手7	齊藤 叶	2

大野中学校		
監督	宮永 和季	部
コーチ	青柳 碧	外
氏名		
選手1	勝野 琉球	2
選手2	安部 暁樹	1
選手3	渡辺 瑠海	1
選手4	宮澤 玲来	1
選手5	丸山 泰史	1
選手6	玉井 悠人	1
選手7	荒山 翔	1

男子団体(BT)

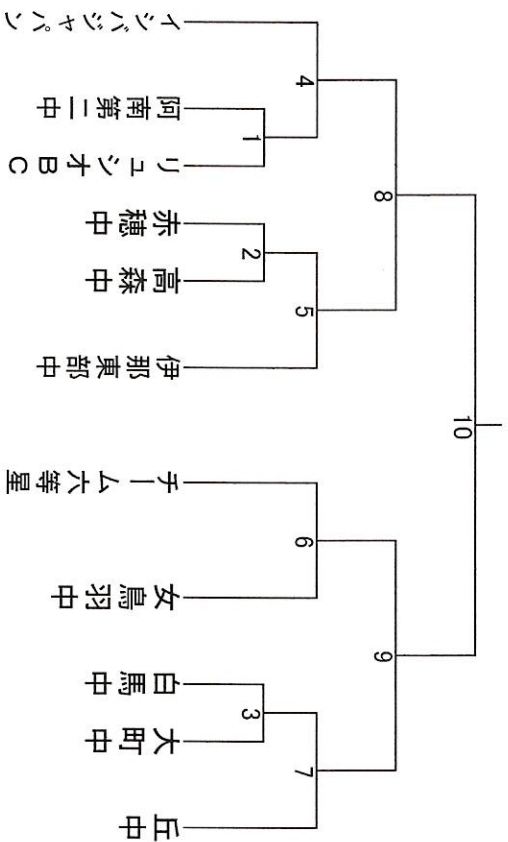

中信ブロック内順位決定戦

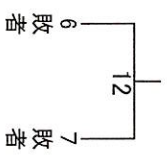

南信ブロック内順位決定戦

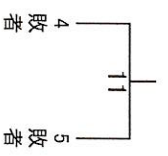

1位 2位 3位 3位

女子団体(GT)

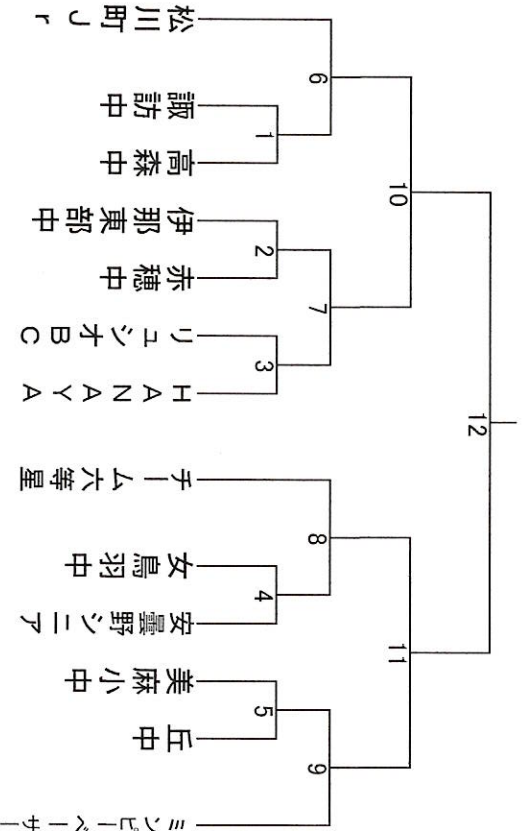

中信ブロック内順位決定戦

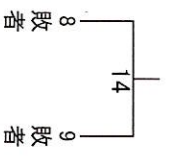

南信ブロック内順位決定戦

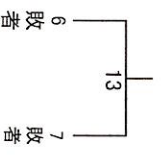

1位 2位 3位 3位

男子単(BS)・ブロック1

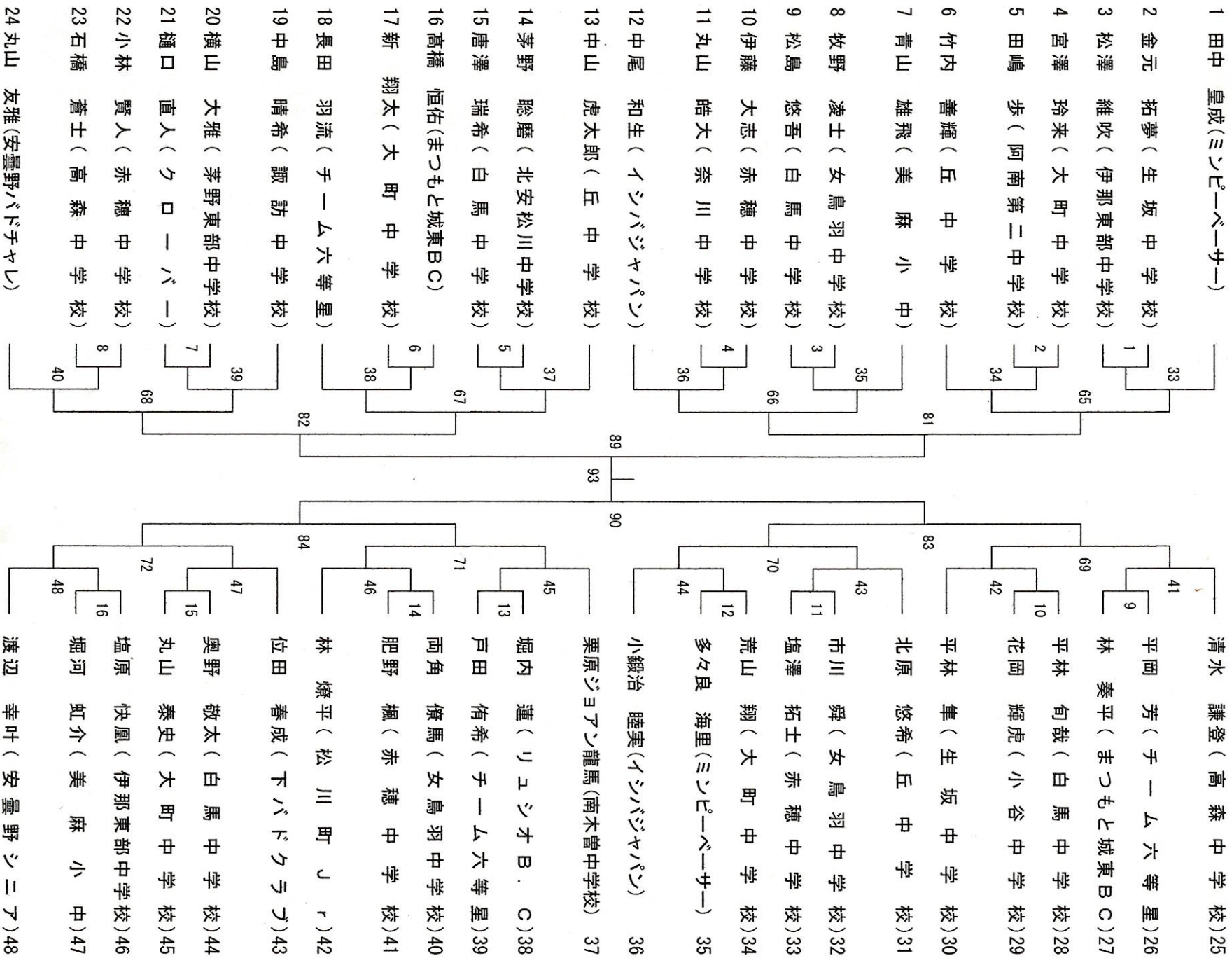

男子単(BS)・ブロック2

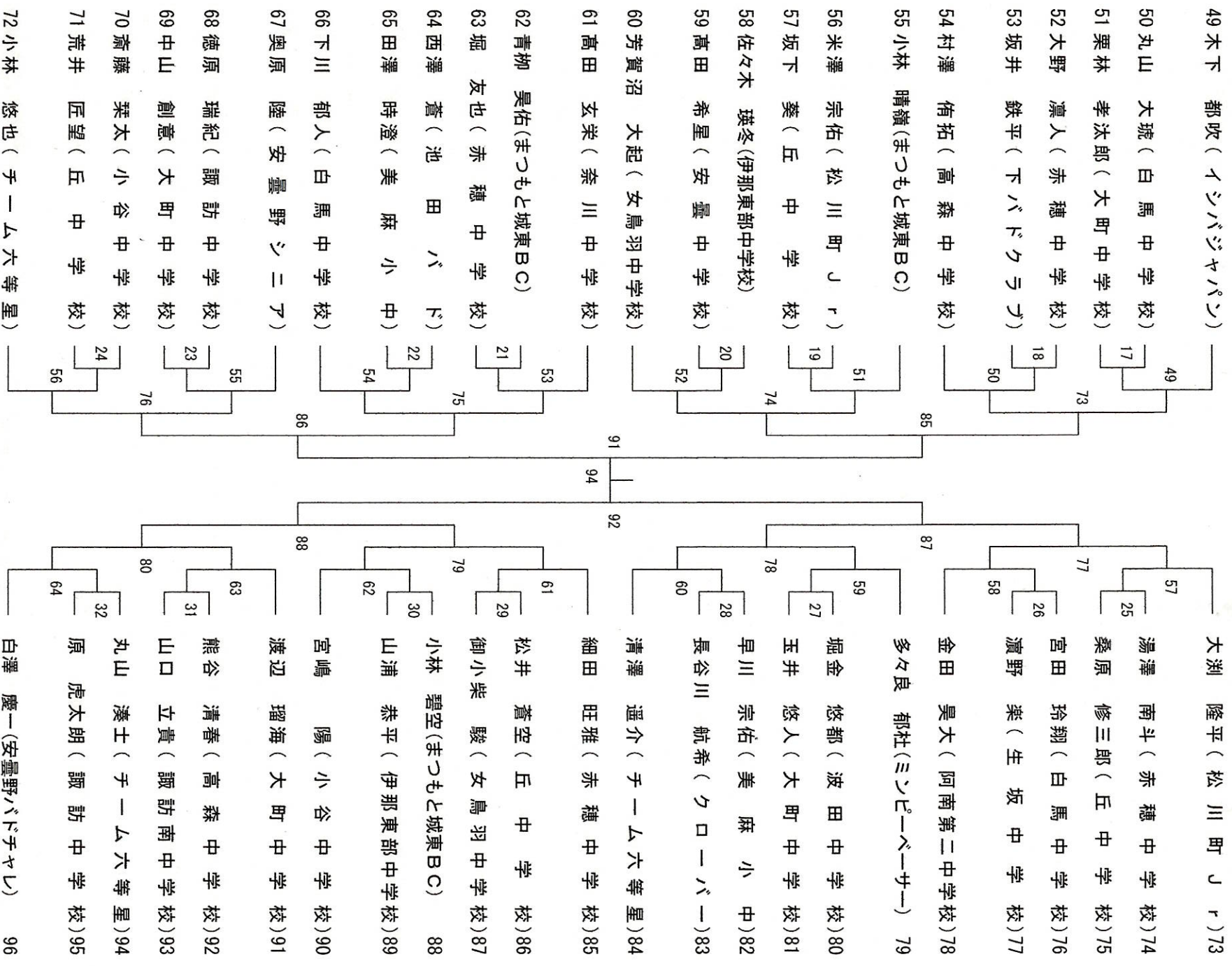

女子単(GS)・ブロック 1

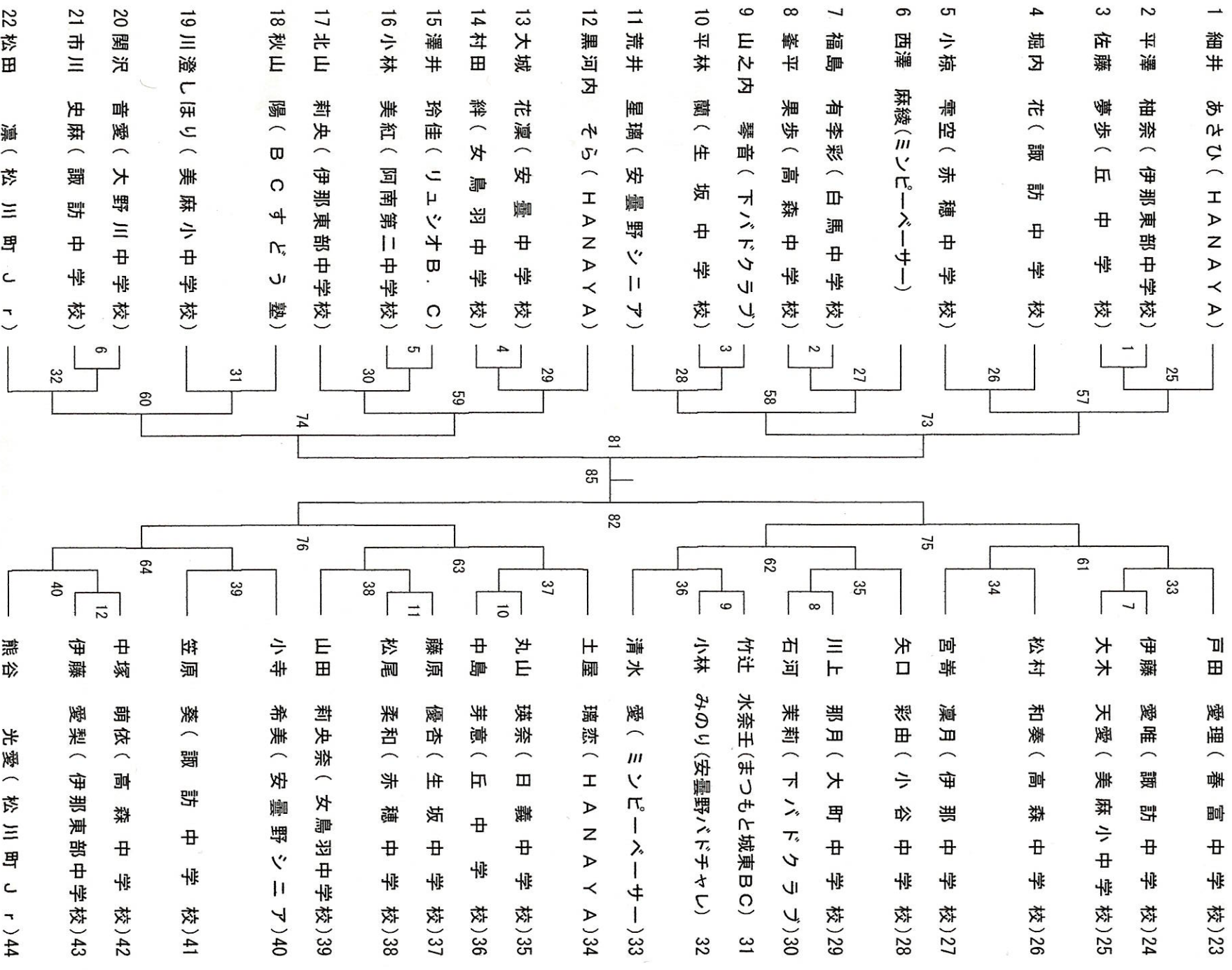

決勝

3決

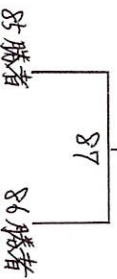

女子単(GS)・ブロック2

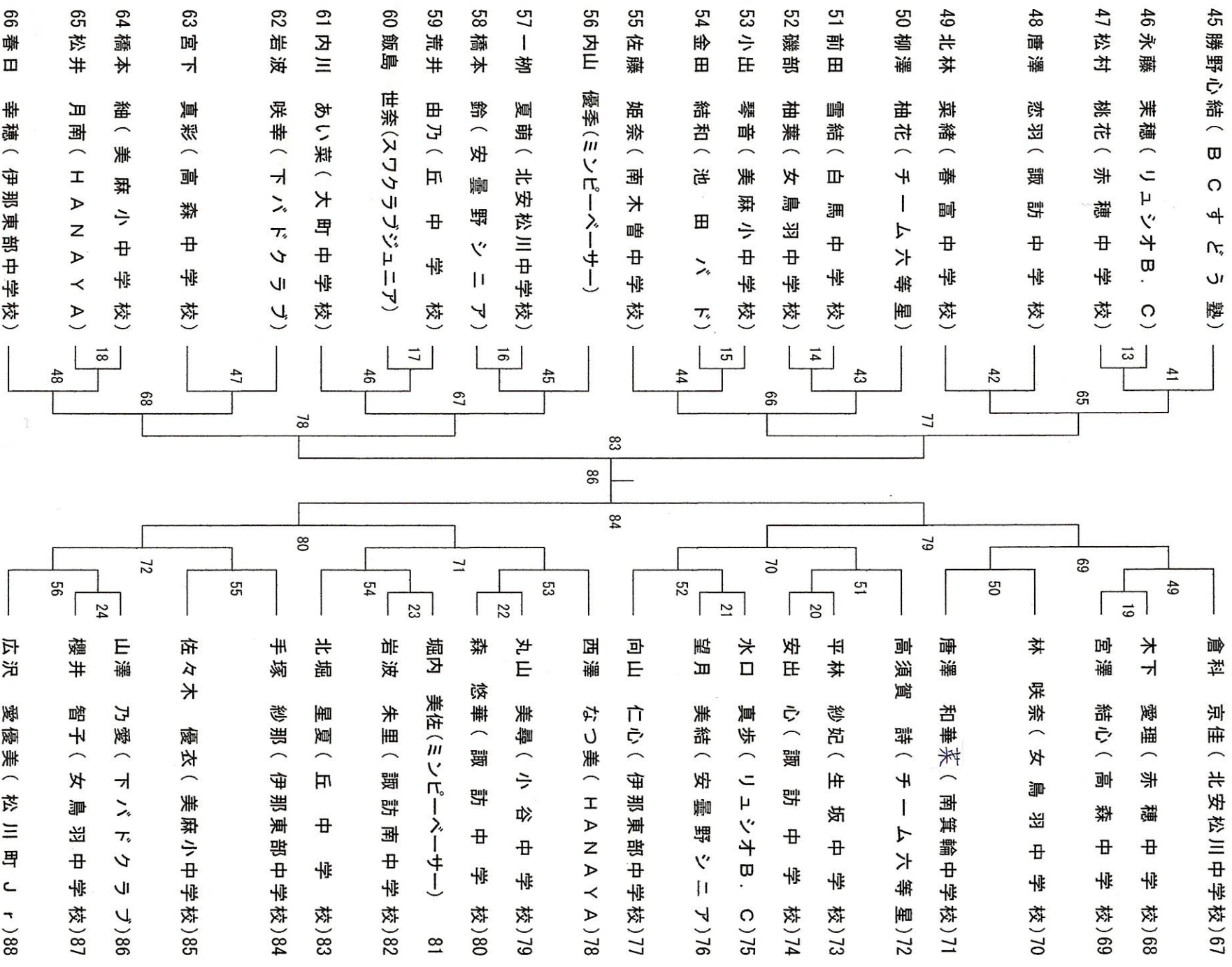

女子複 (GD)

